

PREISLISTE 2024

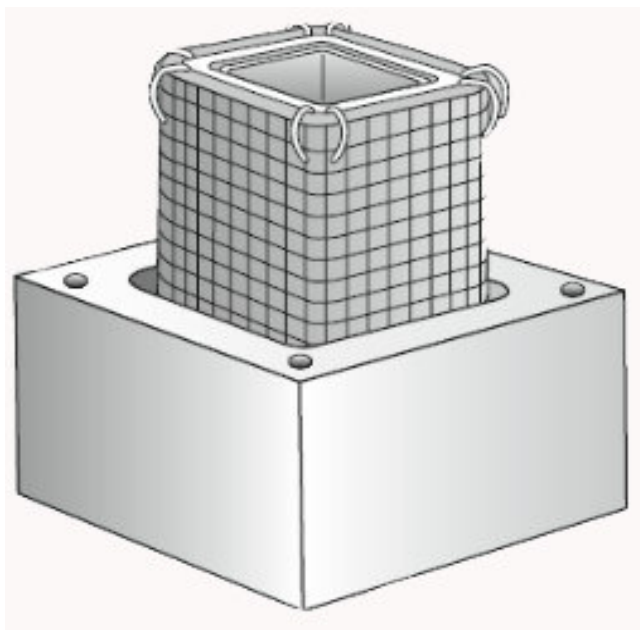

PLEWA Kamine für Neubauten und Sanierungen

PLEWA

DAS UNIVERSO ABGASSYSTEM

Mit nur zwei Bauteilen wird ein dreischaliges Abgassystem

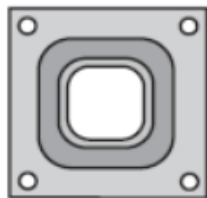

UNIVERSO S

Schamotterrohr unglasiert isoliert.
Geeignet für feste Brennstoffe

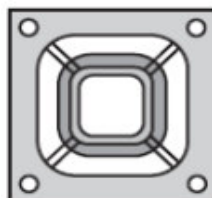

UNIVERSO K

Schamotterrohr unglasiert isoliert, mit Rundumluftspalt. Geeignet für raumluft-unabhängigen Betrieb von Holzfeuerungen

Brandschutzanwendung VKF N° 14726

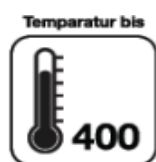

Temperatur bis

400



Unterdruck

P < 0 Pa



Festbrennstoffe



Trocken Betriebsweise

Material

Neuanlage

Schamotterrohr unglasiert

Sanierung

Schamotterrohr glasiert oder unglasiert

Schacht

Mantelstein aus Leichtbeton

Verbindung

Mit Plewa Säuremörtel

Mit Plewa Säurekitt

Mit Maurermörtel

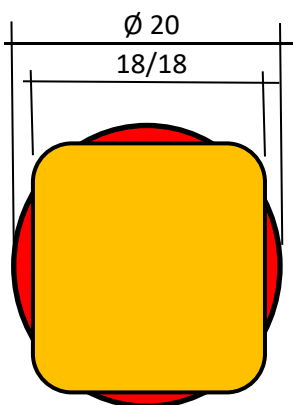

Der Vorteil des Quadratrohres

Das Quadratrohr mit abgerundeten Ecken erreicht mit einem kleineren Querschnitt Flächengleichheit gegenüber dem runden Rohr

18/18 cm = 313 cm² entspricht Ø 20 cm = 314 cm²

Quadratisches Rohr	12/12	14/14	16/16	18/18	20/20	22/22	25/25	27/27
Querschnitt cm ²	139	189	247	313	386	488	603	730
Rundes Rohr	14	16	18	20	22	25	27	30
Querschnitt cm ²	153	201	254	314	397	491	594	707

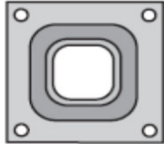

Einzüger US

Mantelstein mit Schamotterrohr und werkseitig montierter Isolation

Innenmass	14/14	16/16	18/18	20/20	22/22	25/25	30/30
Aussenmass	34/34	36/36	38/38	40/40	43/43	46/46	55/55
cm2/Rohr	189	247	313	386	488	603	869
Gewicht kg/m	101	111	120	134	152	172	225
CHF/m1	155.00	170.00	195.00	220.00	245.00	285.00	430.00



Mantelstein Einzüger US

Elementhöhe 25 cm

Aussenmass	34/34	36/36	38/38	40/40	43/43	46/46	55/55
Gewicht kg/m1	77.00	85.00	90.00	96.00	104.00	120.00	141.00
Artikel Nr.	MU.3434	MU. 3636	MU.3838	MU.4040	MU.4343	MU.4646	MU.5555
CHF/m1	65.00	70.00	80.00	90.00	95.00	105.00	160.00



Schamotterrohr US mit werkseitig montierter Isolation

Elementhöhe 25 cm und 50 cm

Innenmass	14/14	16/16	18/18	20/20	22/22	25/25	30/30
Gewicht kg/m1	24	26	30	38	48	52	84
Artikel Nr.	US.1414	US.1616	US.1818	US.2020	US.2222	US.2525	US.3030
CHF/m1	90.00	100.00	115.00	130.00	150.00	180.00	270.00



Einzüger US mit Luftschacht

Mantelstein mit Schamotterrohr und werkseitig montierter Isolation

Innenmass	16/16	22/22
Aussenmass	36/50	43/57
Luftschacht innen	10/25	11/27
cm2/Rohr	247	488
Gewicht kg/m1	143	190
CHF/m1	220.00	330.00



Mantelstein Einzüger US mit Luftschacht

Elementhöhe 33 cm

Aussenmass	36/50	43/57
Gewicht kg/m1	117	142
Artikel Nr.	MU.3650	MU.4357
CHF/m1	120.00	180.00



Schamotterrohr US mit werkseitig montierter Isolation

Elementhöhe 25 cm und 50 cm

Innenmass	14/14	16/16	18/18	20/20	22/22	25/25	30/30
Gewicht kg/m1	24	26	30	38	48	52	84
Artikel Nr.	US.1414	US.1616	US.1818	US.2020	US.2222	US.2525	US.3030
CHF/m1	90.00	100.00	115.00	130.00	150.00	180.00	270.00

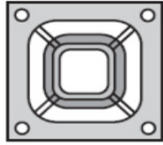

Einzüger UK mit Ringspalt für Verbrennungsluftzufuhr

Mantelstein mit Schamotterrohr, isoliert mit Rundum-Luftspalt, raumluftunabhängig

Für feste Brennstoffe mit Abgastemperaturen bis 400 °C

Für Cheminée-Öfen

Innenmass	14/14	16/16	18/18	20/20
Aussenmass	38/38	40/40	43/43	46/46
cm2/Rohr	189	247	313	386
Gewicht kg/m1	120	125	140	150
CHF/m1	170.00	190.00	210.00	235.00

Für Cheminée und Kachelöfen

Innenmass	16/16	18/18	20/20	22/22
Aussenmass	43/43	46/46	55/55	55/55
cm2/Rohr	247	313	386	488
Gewicht kg/m	137	142	190	200
CHF/m1	195.00	220.00	290.00	310.00



Mantelstein Einzüger UK

Elementhöhe 25 cm

Aussenmass	38/38	40/40	43/43	46/46	55/55
Gewicht kg/m1	90.00	96.00	104.00	120.00	141.00
Artikel Nr.	MU.3838	MU.4040	MU.4343	MU.4646	MU.5555
CHF/m1	80.00	90.00	95.00	105.00	160.00



Schamotterrohr UK mit werkseitig montierter Isolation

Elementhöhe 25 cm und 50 cm

Innenmass	14/14	16/16	18/18	20/20	22/22
Gewicht kg/Stk	24	26	30	38	48
Artikel Nr.	UK.1414	UK.1616	UK.1818	UK.2020	UK.2222
CHF/m1	90.00	100.00	115.00	130.00	150.00

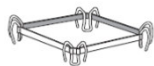

Abstandhalter-Set UK

Montage an jede zweite Rohrverbindung und bei jedem Formstück

Bestehend aus: 1 Abstandhaltering und 4

Abstandhalter aus CrNi-Stahl

Passend zu	14/14	16/16	18/18	20/20	22/22
Artikel Nr.	AH.UK14	AH.UK16	AH.UK18	AH.UK20	AH.UK22
CHF/Set	25.00	25.00	25.00	25.00	30.00



Zweizüger US/US

Mantelstein mit 2x Schamotterrohr und werkseitig montierter Isolation

Innenmass	14 + 18	2x16/16	16+18	2x18/18	16+20	2x20/20
Aussenmass	36/65	38/69	38/69	38/71	40/71	40/75
cm2/Rohr	189/313	247/247	247/313	313/313	247/386	386/386
Gewicht kg/m1	190	210	220	220	240	250
CHF/m1	385.00	380.00	395.00	410.00	420.00	450.00



Mantelstein Zweizüger US
Elementhöhe 33 cm (* 25 cm)

Aussenmass	*36/65	*38/69	38/69	38/71	40/71	*40/75
Gewicht kg/m1	134	158	164	160	176	174
Artikel Nr.	MU.3665	MU.3869	MU.3869	MU.3871	MU.4071	MU.4075
CHF/m1	180.00	180.00	180.00	180.00	190.00	190.00



Schamotterrohr US mit werkseitig montierter Isolation
Elementhöhe 25 cm und 50 cm

Innenmass	14/14	16/16	18/18	20/20
Gewicht kg/m1	24	26	30	38
Artikel Nr.	US.1414	US.1616	US.1818	US.2020
CHF/m1	90.00	100.00	115.00	130.00



Kaminfussentwässerung mit Sockelrohr

Bestehend aus: Wassersammelschale
 Sockelrohr
 Ablauf-Verlängerungsrohr

Innenmass	14/14	16/16	18/18	20/20	22/22	25/25	30/30
Gewicht kg/Stk.	21	22	23	27	40	42	57
Artikel Nr.	KFE.1414	KFE.1616	KFE.1818	KFE.2020	KFE.2222	KFE.2525	KFE.3030
CHF/Zuschlag	155.00	160.00	165.00	170.00	180.00	210.00	250.00



Russtürelement

Im Rohr eingebaute Russtüre aus Schamotte/Chromstahl
Elementhöhe 50 cm

Innenmass	14/14	16/16	18/18	20/20	22/22	25/25	30/30
Lichtmass Putzöffnung	10/18	13/18	13/18	13/18	18/18	18/18	18/18
Artikel Nr.	RT.1414	RT.1616	RT.1818	RT.2020	RT.2222	RT.2525	RT.3030
CHF/Zuschlag	130.00	140.00	140.00	140.00	150.00	150.00	150.00

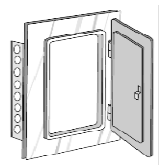

Revisionstüre

Einbau vor Russtürelement

Innenmass	14/14	16/16	18/18	20/20	22/22	25/25	30/30
Lichtmass	20/30	20/30	20/30	20/30	25/30	25/30	25/30
CHF/verzinkt	90.00	90.00	90.00	90.00	100.00	100.00	100.00
Artikel Nr.	REV.2030	REV.2030	REV.2030	REV.2030	REV.2530	REV.2530	REV.2530
CHF/Chromstahl	140.00	140.00	140.00	140.00	150.00	150.00	150.00
Artikel Nr.	REVC.2030	REVC.2030	REVC.2030	REVC.2030	REVC.2530	REVC.2530	REVC.2530



Russtüre gasdicht schwarz grundiert

Einbau vor Russtürelement

Passend zu	14/14	16/16	18/18	20/20	22/22	25/25	30/30
Lichtmass	20/30	20/30	20/30	20/30	20/30	20/30	20/30
Artikel Nr.	SRT.2030	SRT.2030	SRT.2030	SRT.2030	SRT.2030	SRT.2030	SRT.2030
CHF/normal	150.00	150.00	150.00	150.00	150.00	150.00	150.00
Lichtmass	20/30	20/30	20/30	20/30	20/30	20/30	20/30
Artikel Nr.	SRTG.2030	SRTG.2030	SRTG.2030	SRTG.2030	SRTG.2030	SRTG.2030	SRTG.2030
CHF/gasdicht	220.00	220.00	220.00	220.00	220.00	220.00	220.00

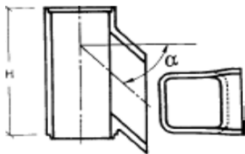

Rauchrohranschluss

$\alpha = 90^\circ, 60^\circ \text{ oder } 45^\circ$ (bei der Artikelnummer ergänzen z.B. RA.1414.45)

Querschnitt	14/14	16/16	18/18	20/20	22/22	25/25	30/30
Artikel Nr.	RA.1414	RA.1616	RA.1818	RA.2020	RA.2222	RA.2525	RA.3030
CHF/Zuschlag	120.00	130.00	140.00	160.00	190.00	250.00	330.00

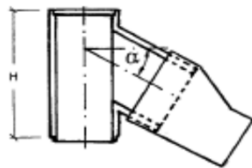

Rauchrohr-Adapter

Adapter aus V4A auf Stützen montiert
inkl. Stützenverlängerung

Querschnitt	14/14	16/16	18/18	20/20	22/22	25/25	30/30
Stützen \varnothing	16	18	20	22	25	27	35
Adapter-Typ	16/150	18/180	20/200	-	-	-	-
Artikel Nr.	ADA.150	ADA.180	ADA.200				
CHF/Zuschlag	180.00	210.00	230.00	250.00	280.00	Preis auf Anfrage	

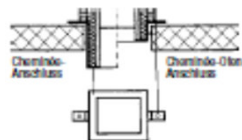

Aufhängebügel

Bügelhöhe 20 cm

Bügelhöhe: 20 cm

Querschnitt	14/14	16/16	18/18	20/20	22/22	25/25	30/30
Aussenmass	20/20	22/22	24/24	27/27	30/30	33/33	39/39
Deckenaussparung	24/24	26/26	28/28	30/30	33/33	36/36	45/45
Artikel Nr.	AHB.1414	AHB.1616	AHB.1818	AHB.2020	AHB.2222	AHB.2525	AHB.3030
CHF/Stk.	210.00	210.00	210.00	210.00	220.00	220.00	230.00

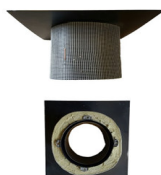

Doppelfutter mit Auflageplatte

Querschnitt	14/14	16/16	18/18	20/20	22/22	25/25	30/30
Doppelfutter NW	150	150	180	200	250	250	300
Artikel Nr.	AHB.14.DF	AHB.16.DF	AHB.18.DF	AHB.20.DF	AHB.22.DF	AHB.25.DF	AHB.30.DF
CHF/Stk.	230.00	230.00	240.00	250.00	270.00	270.00	350.00



Wandkonsole

Querschnitt	14/14	16/16	18/18	20/20	22/22	25/25	30/30
Artikel Nr.	AHB.14.WK	AHB.16.WK	AHB.18.WK	AHB.20.WK	AHB.22.WK	AHB.25.WK	AHB.30.WK
CHF/Stk.	600.00	600.00	610.00	610.00	650.00	680.00	720.00

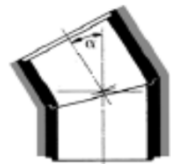

Winkelstück Rohr

Für Kaminverzug unglasiert, Versatzwinkel 10°, 20°, 30° oder 45°
(bei der Artikelnummer ergänzen z.B. WS.1414.30)

Querschnitt □	14/14	16/16	18/18	20/20	22/22	25/25	30/30
	WS.1414	WS.1616	WS.1818	WS.2020	WS.2222	WS.2525	WS.3030
Querschnitt O	14	16	18	20	22	25	30
Artikel Nr.	WS.14	WS.16	WS.18	WS.20	WS.22	WS.25	WS.30
CHF/Zuschlag/Stk.	50.00	60.00	60.00	80.00	80.00	100.00	140.00



Winkelstück Schacht

Für Kaminverzug unglasiert, Versatzwinkel 10°, 20°, 30° oder 45°
(bei der Artikelnummer ergänzen z.B. WS.3434.30)

Querschnitt	14/14	16/16	18/18	20/20	22/22	25/25	30/30
Schacht	34/34	36/36	38/38	40/40	43/43	46/46	55/55
Artikel Nr.	WS.3434	WS.3636	WS.3838	WS.4040	WS.4343	WS.4646	WS.3030
CHF/Zuschlag/Stk.	130.00	140.00	160.00	180.00	190.00	210.00	320.00



Dehnfugenblech 1-stutzig

aus CrNi-Stahl

Die Distanz zwischen OK-Mantelstein und OK-Rohr muss 5-10 cm betragen

Querschnitt	14/14	16/16	18/18	20/20	22/22	25/25	30/30
Artikel Nr.	DFB.1414	DFB.1616	DFB.1818	DFB.2020	DFB.2222	DFB.2525	DFB.3030
CHF/Stk.	70.00	80.00	90.00	100.00	110.00	120.00	140.00

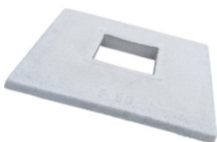

Abdeckplatte Einzüger

Aussparung	14/14	16/16	18/18	20/20	22/22	25/25	30/30
Aussenmass	47/47	52/52	55/55	55/55	60/60	60/60	68/68
Gewicht kg	25	30	35	35	40	40	50
Artikel Nr.	AP.4747	AP.5252	AP.5555.1	AP.5555.2	AP.6060.1	AP.6060.2	AP.6868
CHF/Stk.	130.00	137.00	147.00	147.00	159.00	159.00	185.00

Aussparung	16/16	22/22
Aussenmass	52/66 L	59/73 L
Gewicht kg	38	48
Artikel Nr.	AP.5266	AP.5973
CHF/Stk.	240.00	290.00



Abdeckplatte Zweizüger

Aussparung	14/14+18/18	2x16/16	2x18/18	16/16+18/18	16/16+20/20	2x20/20
Aussenmass	52/81	54/85	54/87	54/87	56/87	56/91
Gewicht kg	48	50	53	53	55	60
Artikel Nr.	AP.5281	AP.5485	AP.5487.1	AP.5487.2	AP.5687	AP.5691
CHF/Stk.	320.00	330.00	340.00	340.00	350.00	370.00



PLEWA-Säurekitt

Spezialkitt zum Versetzen von Schamotterohren

Kessel zu	3.5 kg	5.0 kg						
CHF/Stk.	50.00	60.00						
Artikel Nr.	PSK.3.5	PSK.5						
Querschnitt	12/12	14/14	16/16	18/18	20/20	22/22	25/25	30/30
Erforderliche Menge kg/m1	0.25	0.25	0.3	0.3	0.45	0.5	0.6	1.0



PLEWA-Säuremörtel

Spezialmörtel zum Versetzen von Schamotterohren

Sack zu	12.5 kg	25.0 kg						
CHF/Stk.	30.00	50.00						
Artikel Nr.	PSM.12.5	PSM.25						
Querschnitt		14/14	16/16	18/18	20/20	22/22	25/25	30/30
Erforderliche Menge kg/m1		0.5	0.6	0.6	0.9	1.0	1.2	2.0



Schamotterrohr quadratisch

Elementhöhe 25 cm und 50 cm

Innenmass	14/14	16/16	18/18	20/20	22/22	25/25	30/30	35/35
Querschnitt cm2	189	247	313	386	488	603	869	1183
Aussenmass	18/18	20/20	22/22	25/25	28/28	31/31	37/37	42/42
Gewicht kg/m1	24	26	30	38	48	52	84	97
Artikel Nr.	SPR.1414	SPR.1616	SPR.1818	SPR.2020	SPR.2222	SPR.2525	SPR.3030	SPR.3535
CHF/m1 unglasiert	55.00	70.00	80.00	90.00	110.00	130.00	200.00	255.00



Schamotterrohr rechteckig

Elementhöhe 50 cm

Innenmass	8/13	12/18	15/20
Querschnitt cm2	110	208	289
Aussenmass	13/18	17/13	21/26
Gewicht kg/m1	19	25	34
Artikel Nr.	SPR.813	SPR.1218	SPR.1520
CHF/m1 unglasiert	50.00	60.00	80.00



Schamotterohr rund
Elementhöhe 33 cm

Innenmass	14	16	18	20	22	25	30
Querschnitt cm ²	154	201	254	314	397	491	707
Aussenmass	18	20	22	25	29	32	38
Gewicht kg/m ¹	20	24	28	33	44	53	68
Artikel Nr.	SPR.14	SPR.16	SPR.18	SPR.20	SPR.22	SPR.25	SPR.30
CHF/m¹ glasiert	60.00	75.00	85.00	100.00	120.00	140.00	200.00
CHF/m¹ unglasiert	50.00	65.00	75.00	85.00	100.00	120.00	175.00



Luft Eintrittsgitter zu UK
Mit Mauerrahmen

Lichtmass cm	20/30
Artikel Nr.	LEG.2030
CHF/Stk.	80.00



Abstandhalter Sanierung

Die Abstandhalter müssen vor dem Versetzen am Schamotterohr befestigt werden

bis 16/16 oder d. 16 im Abstand von 1.0 m

ab 18/18 cm oder d. 18 im Abstand von 1.5 m

Querschnitt □	12/12	14/14	16/16	18/18	20/20	22/22	25/25	30/30
Artikel Nr.	AHS.1212	AHS.1414	AHS.1616	AHS.1818	AHS.2020	AHS.2222	AHS.2525	AHS.3030
CHF/Stk.	25.00	25.00	30.00	30.00	30.00	40.00	40.00	60.00
Querschnitt O	12	14	16	18	20	22	25	30
Artikel Nr.	AHS.12	AHS.14	AHS.16	AHS.18	AHS.20	AHS.22	AHS.25	AHS.30
CHF/Stk.	25.00	25.00	30.00	30.00	30.00	40.00	40.00	60.00



Versetz- und Demontagezange

Miete	120.00
-------	--------



Munot Typ D

Typ	D 37	D 47	D 52	D 55
bis Querschnitt	20/20	20/20	25/25	30/30
Gewicht/Stk.	75	84	91	107
Artikel Nr.	D 37	D 47	D 52	D 55
CHF/Stk.	303.00	368.00	404.00	439.00



Munot Typ B

Typ	B 47	B 52	B 60
bis Querschnitt	20/20	25/25	35/35
Gewicht/Stk.	83	102	130
Artikel Nr.	B 47	B 52	B 60
CHF/Stk.	357.00	380.00	445.00



Munot Typ A

Typ	A 37	A 47	A 52	A 55	A 60
bis Querschnitt	20/20	20/20	25/25	30/30	35/35
Gewicht/Stk.	35	70	101	118	140
Artikel Nr.	A 37	A 47	A 52	A 55	A 60
CHF/Stk.	324.00	390.00	427.00	456.00	492.00



Historischer Kaminhut Modell H

Rohling mit Kranaufzughaken, ohne Ziegel

Rohling Typ	1/1	2/3	1/3
bis Querschnitt	30/30	20/20	(Ausgleich)
Gewicht/Stk.	105	70	35
Aussenmass	60 x 45	40 x 45	20 x 45
Artikel Nr.	H 1/1	H 2/3	H 1/3
CHF/Stk.	627.00	465.00	269.00



Betonhut Orkan 4

Mit klappbarem Chromstahldeckel

Typ	15/15	20/20	25/25	32/32
bis Querschnitt	16/16	20/20	25/25	30/30
Gewicht/Stk.	25	31	36	38
Artikel Nr.	HO.1515.4	HO.2020.4	HO.2525.4	HO.3232.4
CHF/Stk.	250.00	280.00	320.00	350.00

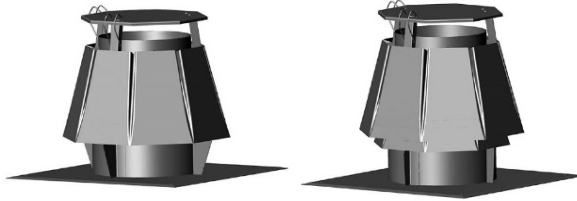

Basten

Mit klappbarem Wetterschutzdeckel
Ausführung in Chromstahl oder Kupfer

Standard	175	200	225	250	300	350
bis Querschnitt	16/16	18/18	20/20	22/22	25/25	30/30
Artikel Nr. Chromstahl	30.40.175.2	30.40.200.2	30.40.225.2	30.40.250.2	30.40.300.2	30.40.350.2
Artikel Nr. Kupfer	30.20.175.2	30.20.200.2	30.20.225.2	30.20.250.2	30.20.300.2	30.20.350.2
CHF/Stk.	320.00	330.00	361.00	392.00	423.00	464.00
Regulator	175	200	225	250	300	350
bis Querschnitt	16/16	18/18	20/20	22/22	25/25	30/30
Artikel Nr. Chromstahl	32.40.175.2	32.40.200.2	32.40.225.2	32.40.250.2	32.40.300.2	32.40.350.2
Artikel Nr. Kupfer	32.20.175.2	32.20.200.2	32.20.225.2	32.20.250.2	32.20.300.2	32.20.350.2
CHF/Stk.	402.00	433.00	474.00	505.00	546.00	593.00



Eco Lamellenhut

Ausführung in Chromstahl oder Kupfer

Typ	14/14	16/16	18/18	20/20	22/22	25/25	30/30
Artikel Nr. Chromstahl	ECOC.1414	ECOC.1616	ECOC.1818	ECOC.2020	ECOC.2222	ECOC.2525	ECOC.3030
Artikel Nr. Kupfer	ECOK.1414	ECOK.1616	ECOK.1818	ECOK.2020	ECOK.2222	ECOK.2525	ECOK.3030
CHF/Stk.	300.00	300.00	320.00	340.00	410.00	410.00	510.00



Dreh-Kaminhut

Ausführung in Chromstahl oder Kupfer

Typ	14/14	16/16	18/18	20/20	22/22	25/25	30/30
Artikel Nr. Chromstahl	DKC.1414	DKC.1616	DKC.1818	DKC.2020	DKC.2222	DKC.2525	DKC.3030
Artikel Nr. Kupfer	DKK.1414	DKK.1616	DKK.1818	DKK.2020	DKK.2222	DKK.2525	DKK.3030
CHF/Stk.	220.00	220.00	230.00	240.00	280.00	280.00	340.00

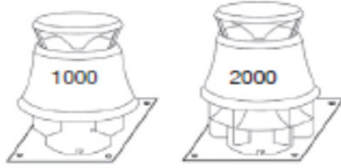

Aspira 1000/2000

Ausführung in Chromstahl oder Kupfer

	150	180	200	250	250	300
Typ 1000	14/14	16/16	18/18	20/20	22/22	25/25
Artikel Nr. Chromstahl	ASC.1414.1	ASC.1616.1	ASC.1818.1	ASC.2020.1	ASC.2222.1	ASC.2525.1
CHF/Stk.	270.00	323.00	346.00	374.00	374.00	397.00
Artikel Nr. Kupfer	ASK.1414.1	ASK.1616.1	ASK.1818.1	ASK.2020.1	ASK.2222.1	ASK.2525.1
CHF/Stk.	358.00	439.00	486.00	556.00	556.00	607.00
Typ 2000	14/14	16/16	18/18	20/20	22/22	25/25
Artikel Nr. Chromstahl	ASC.1414.2	ASC.1616.2	ASC.1818.2	ASC.2020.2	ASC.2222.2	ASC.2525.2
CHF/Stk.	405.00	405.00	443.00	484.00	484.00	529.00
Artikel Nr. Kupfer	ASK.1414.2	ASK.1616.2	ASK.1818.2	ASK.2020.2	ASK.2222.2	ASK.2525.2
CHF/Stk.	523.00	523.00	591.00	683.00	683.00	762.00

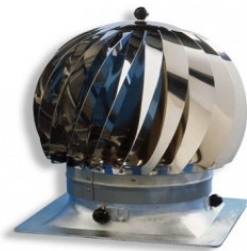

Aspiromatic

Ausführung in Chromstahl hochglanz

Typ	150	200	240	300
bis Querschnitt	14/14	18/18	20/20	25/25
Artikel Nr.	ASP.1414	ASP.1818	ASP.2020	ASP.2525
CHF/Stk.	550.00	620.00	690.00	950.00